

## 附加说明书

### 插接器 Harting HAN 8D

用于连续测量的传感器



Document ID: 30376



**VEGA**

## 目录

<b>1 为了您的安全</b>	
1.1 合规使用 .....	3
1.2 不允许的应用 .....	3
1.3 一般安全提示 .....	3
1.4 用于防爆区域的安全提示 .....	3
<b>2 产品说明</b>	
<b>3 安装</b>	
3.1 安装准备 .....	5
3.2 安装步骤 .....	5
<b>4 与供电装置相连接</b>	
4.1 接线步骤 .....	6
4.2 接线图 .....	7
<b>5 附件</b>	
5.1 技术数据 .....	8

## 1 为了您的安全

### 1.1 合规使用

插接器是物位和压力传感器的配件。

可以单独连接到两线制传感器的供电装置或信号分析仪上。这里所指的传感器的电源装置和信号分析仪之间的连接是通过一副电线来实现的。

### 1.2 不允许的应用

原则上不能将此类插接器用于四线制传感器。这些传感器上的电源装置和信号分析仪之间的连接是通过单独的多副电线来实现的。

### 1.3 一般安全提示

请遵守各相应的传感器的操作说明书中的安全提示。

### 1.4 用于防爆区域的安全提示

用于防爆应用领域时，必须注意有关防爆的安全提示。它是本使用说明书的组成部分，随附在拥有防爆许可证的仪表中。

在带有防爆 (d) 或防尘爆 (Staub-Ex) 许可的仪表上，原则上不允许使用插接器。

## 2 产品说明

### 供货范围

供货包括以下：

- 带有销钉式插件的螺纹式连接壳体 - 用于拧入到传感器壳体中
- 内装有带插孔的插件的插口壳体 - 用于电缆连接
- 用于插口壳体的接触式插孔座
- 文献资料
  - 本附加说明书

### 功能

该插接器是带有单腔式或双腔式壳体的传感器的一个配件，可单独与电源装置或信号分析仪相连接。

### 结构

该插接器由一个螺纹式连接壳体、一根多芯线固定连接/connection 的连接电缆以及一个相应的插口壳体组成。每一个芯线上都标有用于与电子插件相连接的数字。



插图. 1: 插接器的构造 Harting HAN 8D - 举例

- 1 连接导线
- 2 防松螺母
- 3 螺纹式连接壳体
- 4 锁定杆
- 5 插口壳体

### 应用领域

该插接器取代电缆螺纹接头用于单腔式或双腔式壳体中。

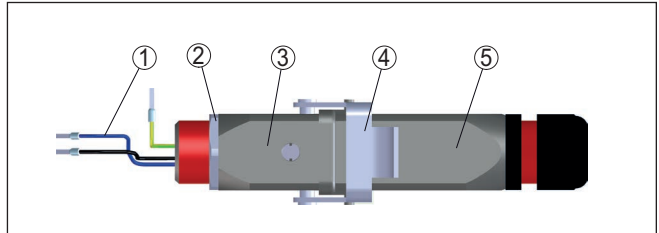
## 3 安装

### 3.1 安装准备

#### 工具

安装时需要以下工具：

- SW 24 扳手用于拧出电缆螺纹接头
- 用于固定式拧紧锁紧螺母的螺钉扳手 SW 24

### 3.2 安装步骤

#### 在壳体中的位置

下图显示插接器在相应壳体中所处的位置：



插图. 2: 插接器在不同类型的壳体中所处的位置

- 1 插接器
- 2 塑料制单腔
- 3 不锈钢制单腔 (电抛光式)
- 4 不锈钢制单腔 (精铸)
- 5 铝制单腔
- 6 不锈钢制 (精铸)、铝制双腔
- 7 带有附加电流输出端口的不锈钢制 (精铸)、铝制双腔

#### 插接器的安装

安装插接器的操作步骤如下：

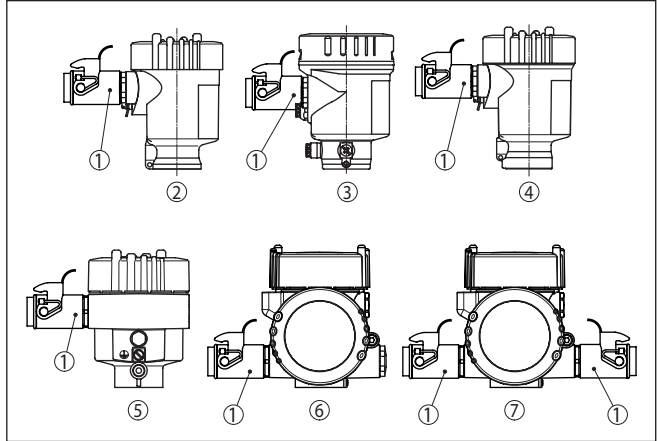
1. 打开电子部件腔或连接腔的盖板
2. 拧下电缆螺纹接头
3. 拧入插接器并用锁紧螺母锁紧
4. 根据 "连接" 一章中的说明来连接芯线

插接器的安装由此告终。

拆卸的顺序与之相反。

## 4 与供电装置相连接

### 4.1 接线步骤

操作步骤如下：

1. 拧松插口壳体背面的螺钉
2. 从插口壳体中取出插孔座



插图. 3: 拧松插孔座

- 1 插孔座
- 2 螺钉
- 3 插口壳体
- 3 电缆螺纹接头

3. 去掉连接电缆大约5 cm的外皮，以及大约1 cm的芯线绝缘
4. 将电缆穿过电缆螺纹接头插入插头壳体中
5. 按照接线图将芯线末端焊接到接触插孔上

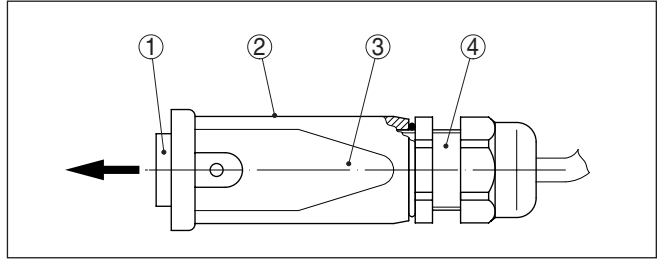

插图. 4: 装入接触插孔

- 1 各个接触插孔
- 2 卡箍式连接
- 3 芯线末端
- 4 插头侧的接触插孔

6. 将接触式插孔座从背面卡入带插孔的插件中
7. 将带插孔的插件拧紧在插口壳体中
8. 将螺纹式连接壳体和插口壳体接插在一起并关闭防松杆

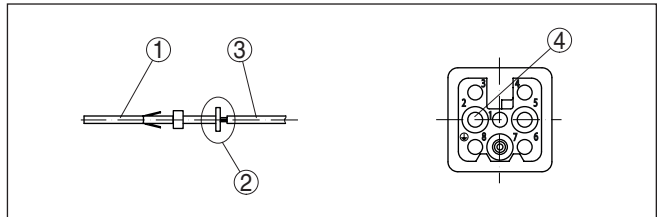

插图. 5: 建立连接

- 1 螺纹式连接壳体
- 2 插口壳体
- 3 防松杆

电气连接现已完成。

## 4.2 接线图

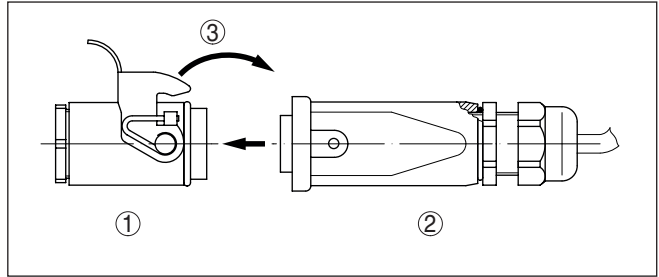
### 触销

插图显示了插接器上各销钉的分布情况。表中注明了各触销与传感器中电子插件端子的连接情况。







插图. 6: 插接器 - 仪表插头视图

### 供电/信号输出

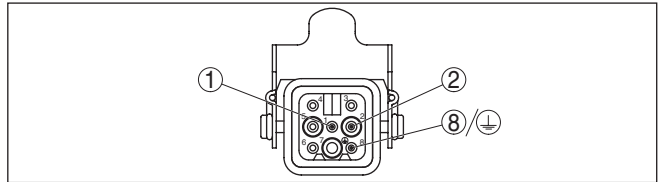
触销	传感器中的连接电线的颜色	电子插件端子	功能/极性
1	黑色	端子 1	供电/+
2	蓝色	端子 2	供电/-
8 	绿色 / 黄色		屏蔽

### 额外的电流输出

触销	传感器中的连接电线的颜色	电子插件端子	功能/极性
1	黑色	端子 7	供电/+
2	蓝色	端子 8	供电/-
8 	绿色 / 黄色		屏蔽

## 5 附件

### 5.1 技术数据

#### 材料

触点托架	聚酰胺
联系方式	铜合金, 硬镀银 0.3 µm Ag
插头壳体和插口壳体	铝压铸
锁定元件	金属
壳体密封件	NBR

#### 温度范围

插接器 - 单个	-40 ... +125 °C (-40 ... +257 °F)
插头 - 加装在传感器上	各最低的温度适用

#### 电气数据

触点数量	8
额定电流 <sup>1)</sup>	10 A
额定电压	50 V/120 V AC
额定冲击电压	0.8 kV
污染程度	3
绝缘电阻	> 10 <sup>10</sup> Ω

#### 防护等级

插接器 - 单个 (处于锁定状态)	IP 65 (带密封螺钉)
插接器 - 加装在传感器上 (在连接的状态下)	各最低的防护等级适用于此

<sup>1)</sup> 至环境温度为 45 °C (113 °F), 参见制造商的降额。



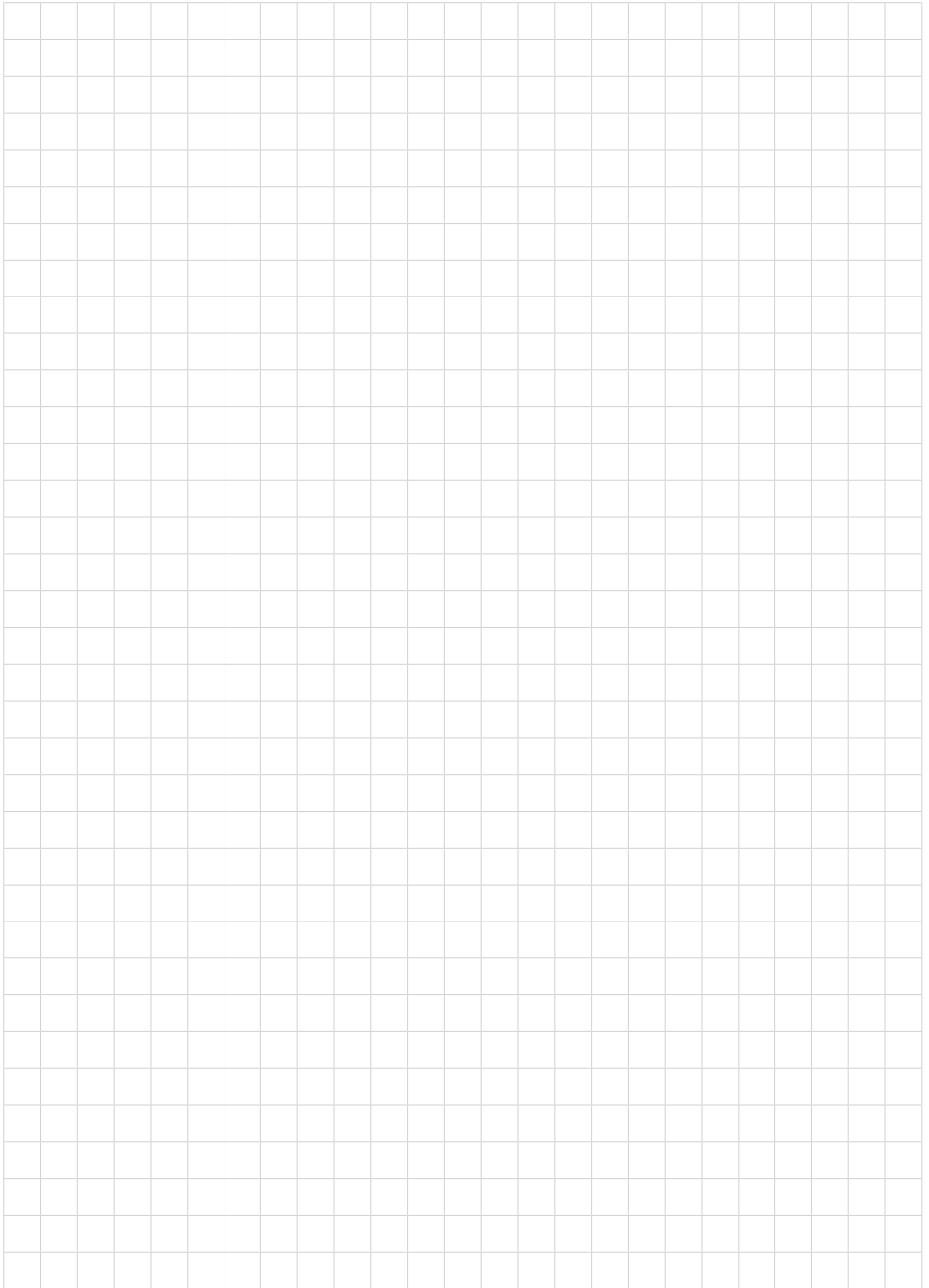

30376-ZH-160414

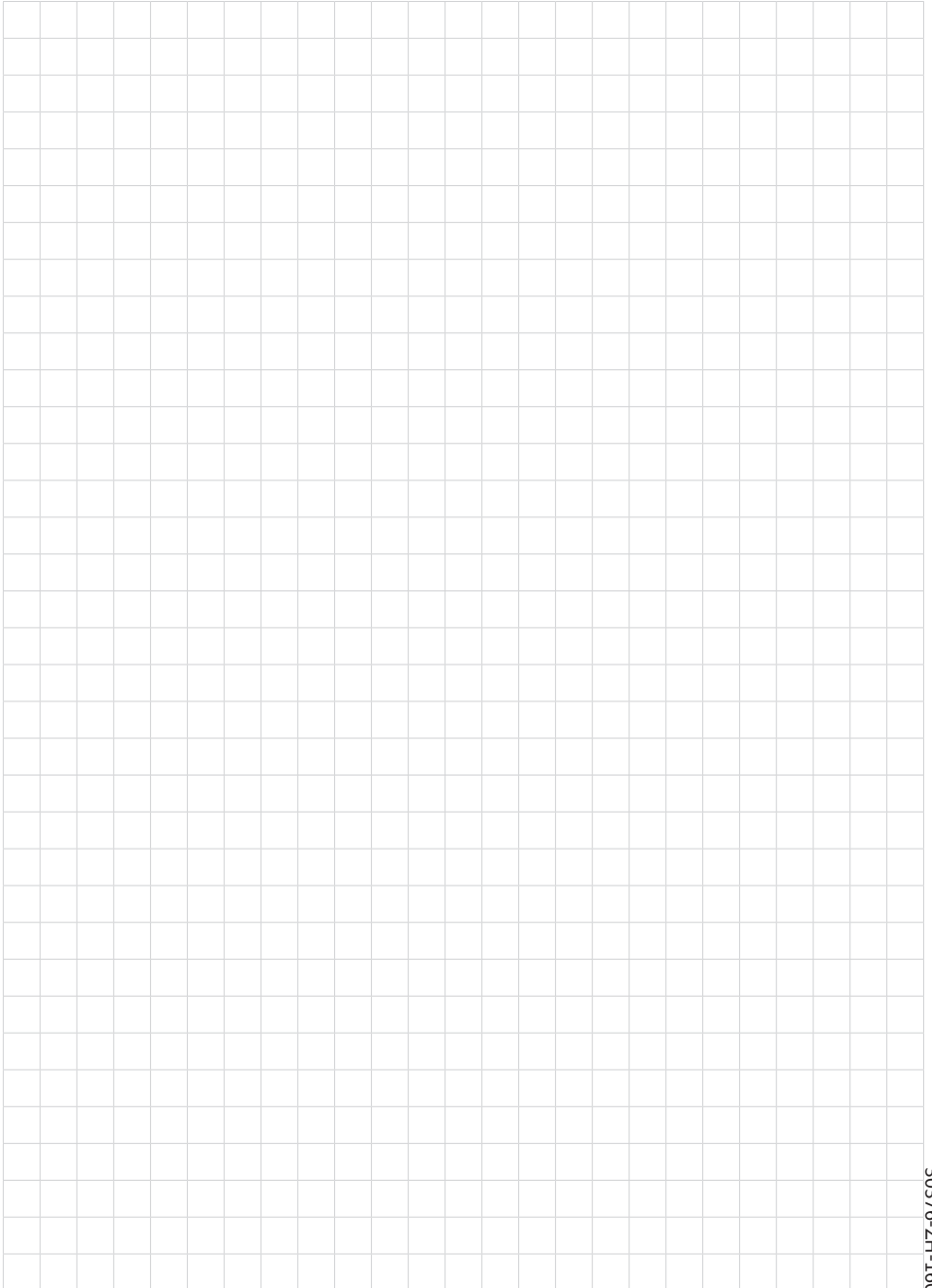

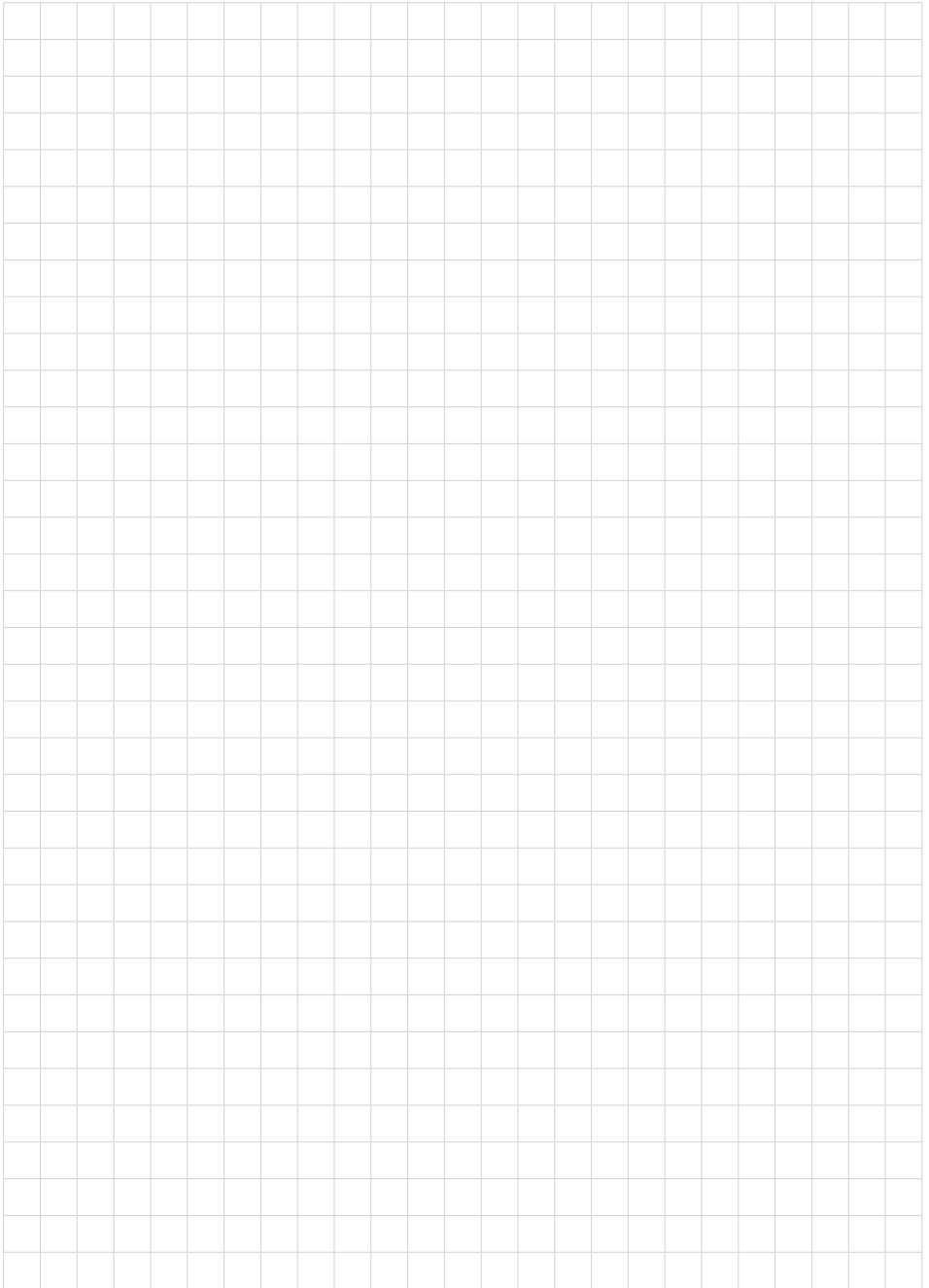

30376-ZH-160414

Printing date:

# VEGA

关于传感器和分析处理系统的供货范围，应用和工作条件等说明，请务必关注 本操作说明书的印刷时限。  
保留技术数据修改和解释权

© VEGA Grieshaber KG, Schiltach/Germany 2016



30376-ZH-160414

VEGA Grieshaber KG  
Am Hohenstein 113  
77761 Schiltach  
Germany 德国

Phone +49 7836 50-0  
Fax +49 7836 50-201  
E-mail: [info.de@vega.com](mailto:info.de@vega.com)  
[www.vega.com](http://www.vega.com)