

Notice de mise en service simplifiée

Capteur radar pour la mesure continue
de niveau de liquides

VEGAPULS 62

Profibus PA

Agrément selon le standard radio LPR



Document ID: 47122



VEGA

Table des matières

1	Pour votre sécurité	3
1.1	Personnel autorisé	3
1.2	Utilisation appropriée	3
1.3	Avertissement contre les utilisations incorrectes	3
1.4	Consignes de sécurité générales	3
1.5	Conformité UE.....	4
1.6	Recommandations NAMUR.....	4
1.7	Agrément radiotechnique pour l'Europe	4
1.8	Remarques relatives à l'environnement.....	5
2	Description du produit	6
2.1	Structure	6
3	Montage	8
3.1	Préparations au montage	8
3.2	Consignes de montage	10
4	Raccordement au système bus.....	11
4.1	Raccordement.....	11
4.2	Schéma de raccordement boîtier à chambre unique.....	12
4.3	Schéma de raccordement du boîtier à deux chambres.....	12
5	Mise en service avec le module de réglage et d'affichage.....	14
5.1	Insertion du module de réglage et d'affichage.....	14
5.2	Paramétrage.....	15
5.3	Aperçu des menus	18
6	Annexe	21
6.1	Caractéristiques techniques.....	21



Information:

La présente notice de mise en service simplifiée vous permet une mise en service rapide de l'appareil.

La notice de mise en service complète ainsi que le Safety Manual, dans le cas des appareils avec qualification SIL, vous donnent d'autres informations. Vous les trouverez disponibles au téléchargement sous "www.vega.com".

Notice de mise en service VEGAPULS 62 - Profibus PA - Agrément selon le standard radio LPR : ID Document 41720

Date de rédaction de la notice de mise en service simplifiée :2018-07-05

1 Pour votre sécurité

1.1 Personnel autorisé

Toutes les manipulations sur l'appareil indiquées dans la présente documentation ne doivent être effectuées que par du personnel qualifié, spécialisé et autorisé par l'exploitant de l'installation.

Il est impératif de porter les équipements de protection individuels nécessaires pour toute intervention sur l'appareil.

1.2 Utilisation appropriée

Le VEGAPULS 62 est un capteur pour la mesure de niveau continue.

Vous trouverez des informations plus détaillées concernant le domaine d'application au chapitre "*Description du produit*".

La sécurité de fonctionnement n'est assurée qu'à condition d'un usage conforme de l'appareil en respectant les indications stipulées dans la notice de mise en service et dans les éventuelles notices complémentaires.

1.3 Avertissement contre les utilisations incorrectes

En cas d'utilisation incorrecte ou non conforme, ce produit peut être à l'origine de risque spécifiques à l'application, comme par ex. un débordement du réservoir du fait d'un montage ou d'un réglage incorrects. Cela peut entraîner des dégâts matériels, des blessures corporelles ou des atteintes de l'environnement. De plus, les caractéristiques de protection de l'appareil peuvent également en être affectées.

1.4 Consignes de sécurité générales

L'appareil est à la pointe de la technique actuelle en prenant en compte les réglementations et directives courantes. Il est uniquement autorisé de l'exploiter dans un état irréprochable sur le plan technique et sûr pour l'exploitation. L'exploitant est responsable de l'exploitation sans défaut de l'appareil. En cas de mise en œuvre dans des produits agressifs ou corrosifs, avec lesquels un dysfonctionnement de l'appareil pourrait entraîner un risque, l'exploitant a l'obligation de s'assurer du fonctionnement correct de l'appareil par des mesures appropriées.

Pendant toute la durée d'exploitation de l'appareil, l'exploitant doit en plus vérifier que les mesures nécessaires de sécurité du travail concordent avec les normes actuelles en vigueur et que les nouvelles réglementations y sont incluses et respectées.

L'utilisateur doit respecter les consignes de sécurité contenues dans cette notice, les standards d'installation spécifiques au pays et les règles de sécurité et les directives de prévention des accidents en vigueur.

Des interventions allant au-delà des manipulations décrites dans la notice technique sont exclusivement réservées au personnel autorisé par le fabricant pour des raisons de sécurité et de garantie. Les

transformations ou modifications en propre régie sont formellement interdites. Pour des raisons de sécurité, il est uniquement permis d'utiliser les accessoires mentionnés par le fabricant.

Pour éviter les dangers, il est obligatoire de respecter les signalisations et consignes de sécurité apposées sur l'appareil et de consulter leur signification dans la présente notice de mise en service.

Les fréquences d'émission des capteurs radar se trouvent dans la bande C, K ou W en fonction de la version de l'appareil. Les faibles puissances d'émission sont nettement inférieures aux valeurs limites tolérées sur le plan international. Si l'appareil est utilisé de manière conforme, il ne pourra en émaner aucun risque pour la santé.

1.5 Conformité UE

L'appareil satisfait les exigences légales des Directives UE concernées. Avec le sigle CE, nous confirmons la conformité de l'appareil avec ces directives.

La déclaration de conformité UE est disponible sur notre site Internet sous www.vega.com/downloads.

Compatibilité électromagnétique

Les appareils en version quatre fils ou Ex-d-ia sont prévus pour fonctionner dans un environnement industriel où il faut s'attendre à des perturbations électromagnétiques induites ou rayonnées, ce qui est courant pour un appareil de la classe A selon EN 61326-1. Si vous utilisez l'appareil dans un autre environnement, il faudra veiller à ce que la compatibilité électromagnétique vis-à-vis d'autres appareils soit garantie par des mesures adéquates.

1.6 Recommandations NAMUR

NAMUR est la communauté d'intérêts de technique d'automatisation dans l'industrie process en Allemagne. Les recommandations NAMUR publiées sont des standards dans l'instrumentation de terrain.

L'appareil satisfait aux exigences des recommandations NAMUR suivantes :

- NE 21 – Compatibilité électromagnétique de matériels
- NE 53 – Compatibilité d'appareils de terrain et de composants de réglage et d'affichage
- NE 107 - Autosurveillance et diagnostic d'appareils de terrain

Pour plus d'informations, voir www.namur.de.

1.7 Agrément radiotechnique pour l'Europe

L'appareil a été contrôlé conformément à l'édition actuelle des normes harmonisées suivantes :

- EN 302372 - Tank Level Probing Radar
- EN 302729 - Level Probing Radar

Il est ainsi agréé pour une utilisation dans et hors de réservoirs fermés dans les pays de l'Union Européenne.

Dans les pays de l'AELE, l'utilisation est uniquement autorisée dans la mesure où les normes respectives ont été appliquées.

Pour l'exploitation dans un réservoir fermé, les points a à f dans l'annexe E de EN 302372 doivent être satisfaits.

Les conditions suivantes doivent être remplies pour l'utilisation à l'extérieur des cuves fermées :

- L'installation doit être effectuée par un personnel qualifié et formé
- L'appareil doit être stationnaire et l'antenne doit être alignée verticalement vers le bas
- Le lieu de montage doit être éloigné d'au moins 4 km des stations de radioastronomie, dans la mesure où une autorisation spéciale par l'autorité d'immatriculation nationale responsable n'existe pas.
- En cas de montage dans un espace de 4 à 40 km autour de l'une des stations de radioastronomie, l'appareil ne doit pas être monté à plus de 15 m du sol.

Vous trouverez une liste des stations de radioastronomie dans le chapitre "Annexe".

1.8 Remarques relatives à l'environnement

La défense de notre environnement est une des tâches les plus importantes et des plus prioritaires. C'est pourquoi nous avons mis en œuvre un système de management environnemental ayant pour objectif l'amélioration continue de la protection de l'environnement. Notre système de management environnemental a été certifié selon la norme DIN EN ISO 14001.

Aidez-nous à satisfaire à ces exigences et observez les remarques relatives à l'environnement figurant dans cette notice de mise en service :

- Au chapitre "*Emballage, transport et stockage*"
- au chapitre "*Recyclage*"

2 Description du produit

2.1 Structure

Plaque signalétique

La plaque signalétique contient les informations les plus importantes servant à l'identification et à l'utilisation de l'appareil :

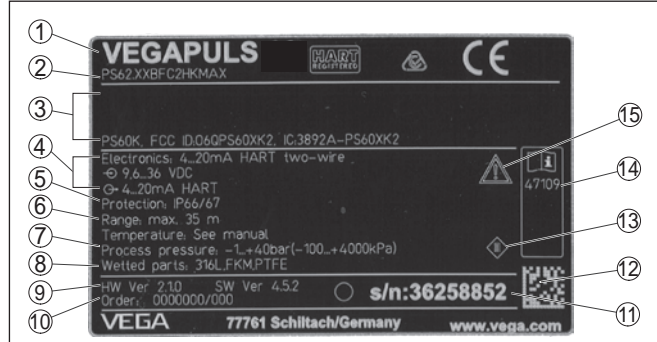

Fig. 1: Présentation de la plaque signalétique (exemple)

- 1 Type d'appareil
- 2 Code de produit
- 3 Agréments
- 4 Alimentation et sortie signal électronique
- 5 Type de protection
- 6 Plage de mesure (précision de mesure en option)
- 7 Température process et ambiante, pression process
- 8 Matériau des parties en contact avec le produit
- 9 Version du matériel et du logiciel
- 10 Numéro de commande
- 11 Numéro de série de l'appareil
- 12 Code de matrice de données pour l'appli VEGA Tools
- 13 Symbole pour classe de protection d'appareil
- 14 Numéros ID documentation de l'appareil
- 15 Note concernant le respect de la documentation d'appareil

Numéro de série - Recherche d'appareils

La plaque signalétique contient le numéro de série de l'appareil. Ce numéro vous permet de trouver, sur notre site web, les données suivantes concernant l'appareil :

- Code de produit (HTML)
- Date de livraison (HTML)
- Caractéristiques de l'appareil spécifiques à la commande (HTML)
- Notice de mise en service et notice de mise en service simplifiée à la livraison (PDF)
- Données de capteur spécifiques à la commande pour un remplacement de l'électronique (XML)
- Certificat de contrôle (PDF) - en option

Allez à cet effet sur "www.vega.com", "*recherche d'appareils (numéro de série)*". Saisissez y le numéro de série.

Vous trouverez également les données sur votre smartphone :

- Télécharger l'appli VEGA depuis l'"Apple App Store" ou depuis le "Google Play Store"

- Numériser le code Datamatrix situé sur la plaque signalétique de l'appareil ou
- Entrer le numéro de série manuellement dans l'application

3 Montage

3.1 Préparations au montage

L'appareil est également fourni dans des versions où l'antenne possède un plus grand diamètre que le raccord process (filetage, bride). C'est pourquoi il faut démonter l'antenne du raccord process avant d'effectuer le montage.

Antenne cône

Procédez comme suit :

1. Desserrez les vis à six pans creux (3) du socle de l'antenne avec une clé mâle coudée de 3
2. Enlevez l'antenne (4)



Remarque:

Ce faisant, le cône en plastique ne doit pas être retiré du socle de l'antenne.

3. Introduisez l'antenne par le bas dans la rehausse de la cuve et maintenez-la pour l'empêcher de tomber
4. Fixer de nouveau l'antenne sur le socle d'antenne avec les vis à six pans creux, pour le couple de serrage max. consulter le chapitre "*Caractéristiques techniques*"



Remarque:

Le capteur radar avec prise de purge d'air ou prolongateur d'antenne possède un marquage sur le socle d'antenne pour la polarisation. Cette encoche de marquage doit coïncider avec le repère sur le raccord process.

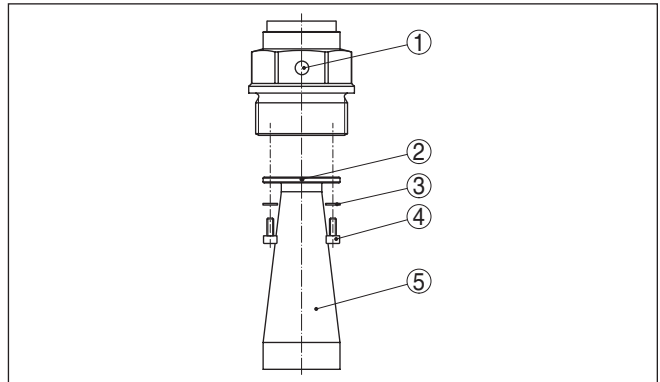

Fig. 2: Démontage de l'antenne cône

- 1 Repère sur le raccord process
- 2 Marquage sur le socle de l'antenne
- 3 Blocage de vis
- 4 Vis à six pans creux
- 5 Antenne

**Avertissement !**

Un maintien sûr de l'antenne n'est assuré qu'avec un blocage de vis. Les blocages de vis mis en oeuvre en usine doivent de ce fait être réutilisés. Suivant la plage de température et le matériau de l'antenne, il peut s'agir de bagues élastiques selon DIN 217 ou de rondelles de blocage trapézoïdales selon DIN 25 201.

Antenne parabolique

Procédez comme suit :

1. Serrez le VEGAPULS 62 avec la bride sur un étau par exemple
2. Maintenez la pièce de jonction (1) sur ses méplats à l'aide d'une clé de 22
3. Dévissez complètement le contre-écrou (3) à l'aide d'une clé de 36 en direction de l'antenne
4. Dévissez complètement l'écrou flottant (2) à l'aide d'une clé de 41 en direction de l'antenne
5. Retirez l'antenne parabolique (4) dans le sens de son axe
6. Montez la bride du capteur sur la bride d'adaptation et fixez-la
7. Vérifiez si le joint torique se trouve bien sur la pièce de jonction et s'il est en bon état.

**Remarque:**

Un joint torique endommagé doit être remplacé : FKM (SHS FPM 70C3 GLT), FFKM (Kalrez 6375)

8. Remontez l'antenne parabolique (4)
9. Serrer l'écrou flottant (2) avec une clé de 41, pour le couple de serrage max. consulter le chapitre "*Caractéristiques techniques*"
10. Serrer le contre-écrou (3) avec une clé de 36, pour le couple de serrage max. consulter le chapitre "*Caractéristiques techniques*"

**Remarque:**

Veillez, pour la version avec prise de raccordement pour air comprimé, à ce que les perçages de l'antenne concordent avec ceux du raccord process. C'est seulement ainsi qu'un débit d'air suffisant sera possible (l'air est conduit à travers les perçages. Un nettoyage de l'antenne parabolique n'est donc pas prévu).

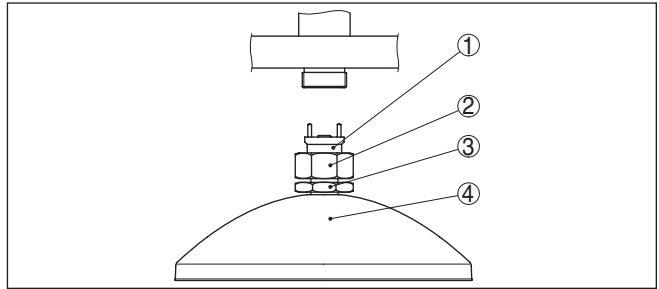

Fig. 3: Démontage de l'antenne parabolique

- 1 Pièce de jonction
- 2 Écrou flottant
- 3 Contre-écrou
- 4 Antenne parabolique

3.2 Consignes de montage

Montage

1. Écart de la paroi de la cuve > 200 mm, l'antenne doit saillir de plus de 10 mm dans la cuve

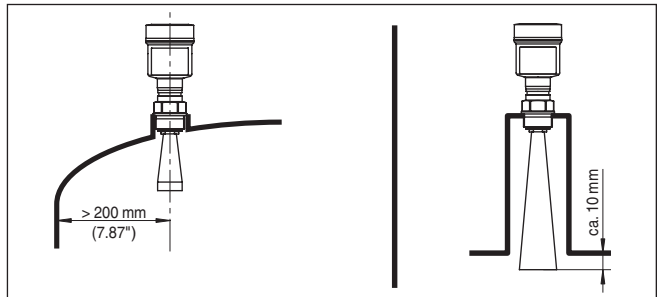

Fig. 4: Écarts de l'antenne à la paroi de la cuve/au couvercle de la cuve

2. Respecter le diamètre minimum du manchon selon sa longueur
Pour d'autres informations voir le chapitre "Montage".

4 Raccordement au système bus

4.1 Raccordement

Technique de raccordement

Le branchement de la tension d'alimentation et du signal de sortie est fait par des bornes à ressort situées dans le boîtier.

La liaison vers le module de réglage et d'affichage ou l'adaptateur d'interfaces se fait par des broches se trouvant dans le boîtier.



Information:

Le bornier est enfichable et peut être enlevé de l'électronique. Pour ce faire, soulevez-le avec un petit tournevis et extrayez-le. Lors de son encliquetage, un bruit doit être audible.

Étapes de raccordement

Procédez comme suit :

1. Dévisser le couvercle du boîtier
2. Si un module de réglage et d'affichage est installé, l'enlever en le tournant légèrement vers la gauche
3. Desserrer l'écrou flottant du presse-étoupe et sortir l'obturateur
4. Enlever la gaine du câble sur 10 cm (4 in) env. et dénuder l'extrémité des conducteurs sur 1 cm (0.4 in) env.
5. Introduire le câble dans le capteur en le passant par le presse-étoupe.

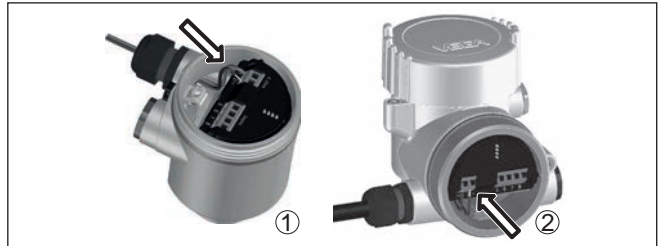

Fig. 5: Étapes de raccordement 5 et 6

- 1 Boîtier à chambre unique
- 2 Boîtier à deux chambres

6. Enficher les extrémités des conducteurs dans les bornes suivant le schéma de raccordement



Information:

Les conducteurs rigides de même que les conducteurs souples avec cosse seront enfichés directement dans les ouvertures des bornes. Pour les conducteurs souples sans cosse, presser avec un petit tournevis sur la partie supérieure de la borne ; l'ouverture est alors libérée. Lorsque vous enlevez le tournevis, la borne se referme.

Pour plus d'informations sur la section max. des conducteurs, voir "Caractéristiques techniques - Caractéristiques électromécaniques".

7. Vérifier la bonne fixation des conducteurs dans les bornes en tirant légèrement dessus

8. Raccorder le blindage à la borne de terre interne et relier la borne de terre externe à la liaison équipotentielle
 9. Bien serrer l'écrou flottant du presse-étoupe. L'anneau d'étanchéité doit entourer complètement le câble
 10. Remettre le module de réglage et d'affichage éventuellement disponible
 11. Revisser le couvercle du boîtier
- Le raccordement électrique est terminé.

4.2 Schéma de raccordement boîtier à chambre unique



Le schéma suivant est valable aussi bien pour la version non-Ex que pour la version Ex-ia.

Compartiment électronique et de raccordement

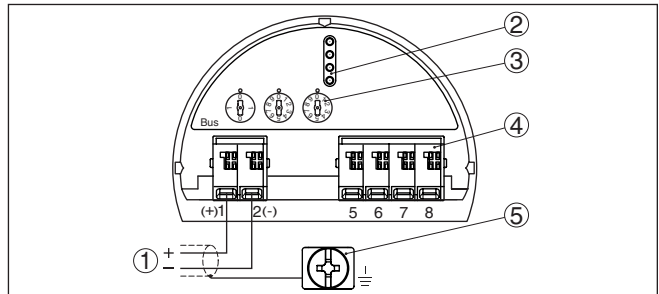

Fig. 6: Compartiment électronique et de raccordement - boîtier à chambre unique

- 1 Tension d'alimentation, signal de sortie
- 2 Pour module de réglage et d'affichage ou adaptateur d'interfaces
- 3 Sélecteur pour l'adresse d'appareil
- 4 Pour unité de réglage et d'affichage externe
- 5 Borne de terre pour le raccordement du blindage du câble

4.3 Schéma de raccordement du boîtier à deux chambres



Les schémas suivants sont valables aussi bien pour la version non-Ex que pour la version Ex-ia.

Compartiment de raccordement

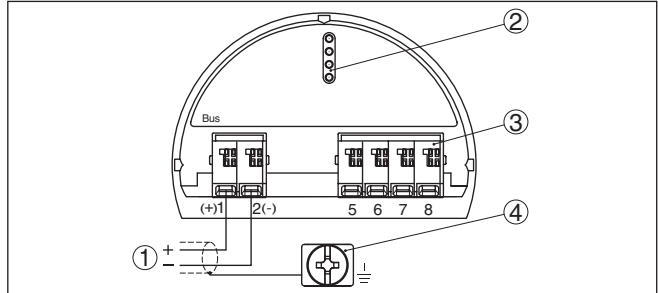

Fig. 7: Compartiment de raccordement - boîtier à deux chambres

- 1 Tension d'alimentation, signal de sortie
- 2 Pour module de réglage et d'affichage ou adaptateur d'interfaces
- 3 Pour unité de réglage et d'affichage externe
- 4 Borne de terre pour le raccordement du blindage du câble



Information:

Le fonctionnement parallèle d'une unité de réglage et d'affichage et d'un module de réglage et d'affichage dans le compartiment de raccordement n'est pas possible.

5 Mise en service avec le module de réglage et d'affichage

5.1 Insertion du module de réglage et d'affichage

Le module de réglage et d'affichage peut être mis en place dans le capteur et à nouveau retiré à tout moment. Vous pouvez choisir entre quatre positions décalées de 90°. Pour ce faire, il n'est pas nécessaire de couper l'alimentation en tension.

Procédez comme suit :

1. Dévisser le couvercle du boîtier
2. Montez le module d'affichage et de réglage dans la position souhaitée sur l'électronique et tournez le vers la droite jusqu'à ce qu'il s'enclenche
3. Visser fermement le couvercle du boîtier avec hublot

Le démontage s'effectue de la même façon, mais en sens inverse.

Le module de réglage et d'affichage est alimenté par le capteur, un autre raccordement n'est donc pas nécessaire.



Fig. 8: Montage du module d'affichage et de réglage dans le boîtier à chambre unique se trouvant dans le compartiment de l'électronique

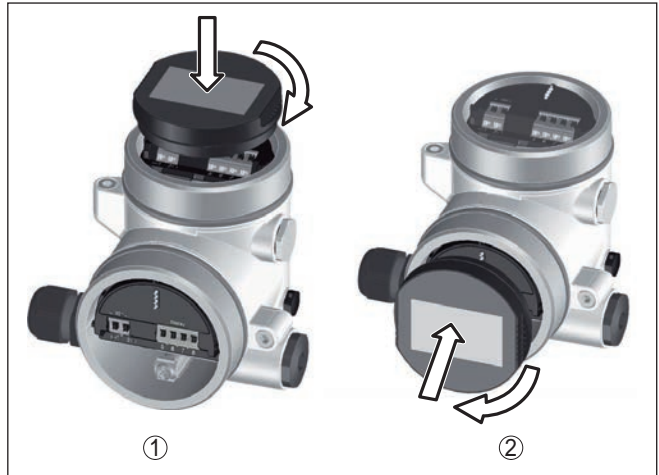

Fig. 9: Montage du module d'affichage et de réglage dans le boîtier à deux chambres

- 1 Dans le compartiment de l'électronique
- 2 Dans le compartiment de raccordement



Remarque:

Si le module de réglage et d'affichage doit demeurer définitivement dans votre appareil pour disposer en permanence d'un affichage des valeurs de mesure, il vous faudra un couvercle plus haut muni d'un hublot.

5.2 Paramétrage

Régler des paramètres

1. Allez au menu "Mise en service" via le module de réglage et d'affichage.

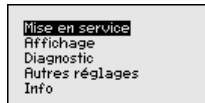

2. Dans le point du menu "Produit", sélectionner le produit de votre application, par ex., "Solution aqueuse".

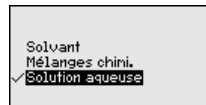
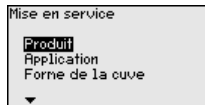

3. Dans le point du menu "Application", sélectionnez la cuve, l'application et la forme de la cuve, par ex. Cuve de stockage.

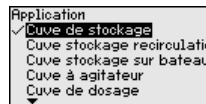
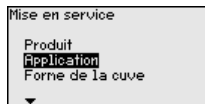

4. Effectuez le réglage dans les points du menu "Réglage min." et "Réglage max."

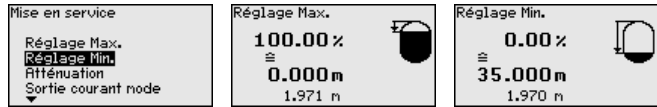

Exemple de paramétrage

Le capteur radar mesure la distance du capteur au produit. Pour pouvoir afficher la hauteur de remplissage proprement dite, il faudra procéder à une affectation de la distance mesurée au pourcentage de la hauteur.

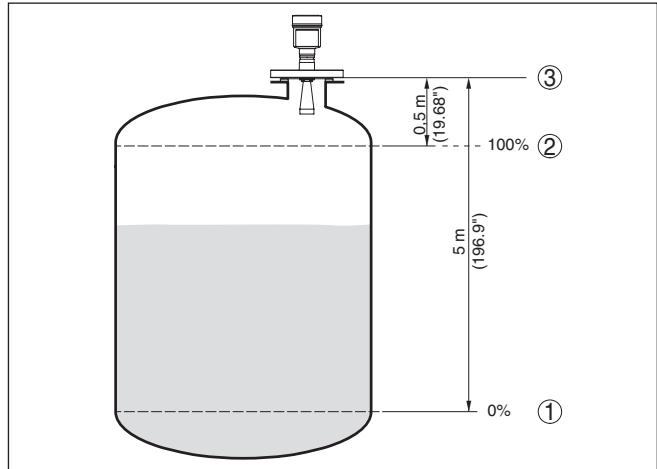

Fig. 10: Exemple de paramétrage réglage min./max.

- 1 Niveau min. = distance de mesure max.
- 2 Niveau max. = distance de mesure min.

Pour ce réglage, la distance pour les cuves pleines et presque vides est suivie. Si ces valeurs ne sont pas connues, il peut y avoir une divergence de 10 % et 90 % avec les distances. Le point de départ pour ces indications de distance est toujours la face de joint du filetage ou de la bride.

Diagnostic - Mémoire des courbes échos

La fonction "Mémoire des courbes échos" permet d'enregistrer la courbe échos au moment de la mise en service. Ceci est généralement recommandé et même exigé pour l'utilisation de la fonctionnalité gestion des actifs. L'enregistrement doit être si possible effectué lorsque le niveau est faible.

La courbe écho peut être affichée et utilisée à l'aide du logiciel de configuration PACTware et du PC afin de reconnaître les modifications de signal pendant la durée de fonctionnement. De plus, la courbe échos de la mise en service peut également être affichée dans la fenêtre des courbes échos et être comparée avec la courbe écho actuelle.

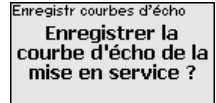
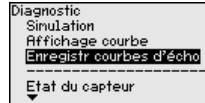
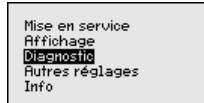

Autres réglages - Élimination des signaux parasites

Les éléments suivants sont de nature à engendrer des réflexions parasites qui peuvent fausser la mesure :

- Grandes rehausses
- Obstacles fixes dans la cuve tels que des renforts métalliques
- Agitateurs
- Colmatages ou cordons de soudure sur les parois de la cuve



Remarque:

La fonction Élimination des signaux parasites détecte, marque et mémorise ces signaux parasites afin que ceux-ci ne soient plus pris en compte pour la mesure de niveau.

Cela devrait être effectué avec un niveau faible afin de pouvoir mesurer toutes les réflexions parasites existantes.

Procédez comme suit :

1. Avec la touche **[->]**, sélectionner le point de menu "Élimination des signaux parasites" et confirmer avec **[OK]**.

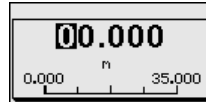
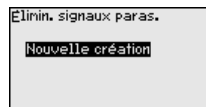
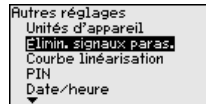

2. Confirmer à nouveau trois fois avec **[OK]** et saisir la distance effective entre le capteur et la surface du produit.
3. Tous les signaux parasites existant dans cette plage seront saisis par le capteur et mémorisés après que vous aurez confirmé avec **[OK]**.



Remarque:

Vérifiez la distance entre capteur et surface du produit. La saisie d'une fausse valeur (trop grande) entraîne la mémorisation du niveau actuel comme signal parasite. Dans ce cas, le capteur ne pourra plus mesurer le niveau dans cette plage.

Si une élimination des signaux parasites avait déjà été créée dans le capteur, la fenêtre de menu suivante apparaît lors de la sélection de "Élimination des signaux parasites" :

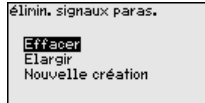

Supprimer : une élimination des signaux parasites déjà créée sera complètement supprimée. Ceci est judicieux lorsque l'élimination des signaux parasites n'est plus adaptée aux éléments techniques de la cuve.

Étendre : une élimination des signaux parasites existante est étendue. Ceci est judicieux, par exemple, lorsque une élimination des signaux parasites a été effectuée à un niveau trop haut et il n'était donc pas possible de mesurer tous les échos parasites. Si vous sélectionnez "Étendre", la distance par rapport à la surface du produit de l'élimination des signaux parasites est affichée. Cette valeur peut alors être modifiée et l'élimination des signaux parasites peut être étendue à cette zone.

5.3 Aperçu des menus

Mise en service

Point de menu	Paramètres	Réglage d'usine
Nom de la voie de mesure		Capteur
Produit		Liquide Solution aqueuse
Application		Cuve de stockage
Forme de la cuve	Couvercle de la cuve	Bombé
	Fond de la cuve	Bombé
Hauteur de la cuve/Plage de mesure		35 m
Réglage max.		0,00 m(d) 100,00 %
Réglage min		35 m 0,00 %
AI FB1 Channel		PV (lin. pour cent)
Unité de calibration AI FB1		Hauteur %
Calibrage AI FB1		0,00 lin %, 0,00 % 100,00 lin %, 100,00 %
Atténuation AI FB1		0 s
Bloquer le paramétrage		Débloquée

Afficheur

Point de menu	Réglage d'usine
Langue	Spécifique à la commande
Valeur d'affichage	Hauteur de remplissage en %
Éclairage	Allumé(e)

Diagnostic

Point de menu	Paramètres	Réglage d'usine
État du capteur		-
Index suiveur	Distance	-
Autre température de l'électronique	Température	-
Fiabilité de mesure		-
Simulation		Pour cent
Affichage de la courbe	Courbe échos	-
	Élimination des signaux parasites	-
Mémoire des courbes échos		-

Autres réglages

Point de menu	Réglage d'usine
Unités d'appareil	Distance en m Température en °C
Unité SV 2	Distance en m
Élimination des signaux parasites	-
Linéarisation	Linéaire
PIN	-
Date/Heure	Date actuelle/heure actuelle
Reset	-
Copier réglages appareils	-

Info

Point de menu	Paramètres
Nom de l'appareil	VEGAPULS 6.
Version d'appareil	Version du matériel et du logiciel
Date d'étalonnage	Date
Numéro d'identification du Profibus	à 4 chiffres, hexadécimal

Point de menu	Paramètres
Caractéristiques de l'appareil	Caractéristiques spécifiques à la commande

6 Annexe

6.1 Caractéristiques techniques

Remarque relative aux appareils homologués

Dans le cas des appareils homologués (par ex. avec agrément Ex), ce sont les caractéristiques techniques dans les consignes de sécurité respectives qui s'appliquent. Celles-ci peuvent dévier des données répertoriées ici, par ex. au niveau des conditions process ou de l'alimentation tension.

Caractéristiques électromécaniques - version IP 66/IP 67 et IP 66/IP 68 ; 0,2 bars

Options de l'entrée de câble

- Entrée de câble M20 x 1,5; ½ NPT
- Presse-étoupe M20 x 1,5; ½ NPT (ø du câble voir tableau en bas)
- Obturateur M20 x 1,5; ½ NPT
- Bouchon fileté ½ NPT

Matériau presse-étoupe	Matériau pour l'insert du joint	Diamètre du câble				
		4,5 ... 8,5 mm	5 ... 9 mm	6 ... 12 mm	7 ... 12 mm	10 ... 14 mm
PA	NBR	-	●	●	-	●
Laiton nickelé	NBR	●	●	●	-	-
Acier inox	NBR	-	●	●	-	●

Section des conducteurs (bornes auto-serrantes)

- Âme massive/torsadée 0,2 ... 2,5 mm² (AWG 24 ... 14)
- Âme torsadée avec embout 0,2 ... 1,5 mm² (AWG 24 ... 16)

Tension d'alimentation

Tension de service U_B

- Appareil non Ex 9 ... 32 V DC
- Appareil Ex-ia - Alimentation modèle FISCO 9 ... 17,5 V DC
- Appareil Ex-ia - Alimentation modèle ENTITY 9 ... 24 V DC
- Appareil Ex d ia 16 ... 32 V DC

Tension de service U_B - module de réglage et d'affichage rétroéclairé

- Appareil non Ex 13,5 ... 32 V DC
- Appareil Ex-ia - Alimentation modèle FISCO 13,5 ... 17,5 V DC
- Appareil Ex-ia - Alimentation modèle ENTITY 13,5 ... 24 V DC

- Appareil Ex d ia Pas d'éclairage possible (barrière ia intégrée)

Nombre de capteurs max. par coupleur de segments DP/PA

- Non ex 32
- Ex 10

A large grid of graph paper for taking notes, consisting of 20 columns and 30 rows of small squares.

47122-FR-180718



Date d'impression:

Les indications de ce manuel concernant la livraison, l'application et les conditions de service des capteurs et systèmes d'exploitation répondent aux connaissances existantes au moment de l'impression.

Sous réserve de modifications

© VEGA Grieshaber KG, Schiltach/Germany 2018



47122-FR-180718

VEGA Grieshaber KG
Am Hohenstein 113
77761 Schiltach
Allemagne

Tél. +49 7836 50-0
Fax +49 7836 50-201
E-mail: info.de@vega.com
www.vega.com